



YILDIZ
RECYCLING
SYSTEM



● **RASPER RS-2000serisi**
Çok Amaçlı / Ağır Yük Öğütücü
YILDIZ GERİ DÖNÜŞÜM SİSTEMLERİ



RASPER RS-2000 series
Multi-purpose / Heavy Duty Machines



Recycling

www.yildizendustri.com.tr

RASPER RS-2000 Serisi

YILDI GERİ DÖNÜŞÜM MAKİNALARI
YILDIZ RECYCLING MACHINES

RASPER RS-2000 Serisi

Yıldız Rasper RS-2000 ağır işlerde kullanılan, çok amaçlı öğütücüdür.

- Aşırı yük koruması çalışma verimini artırır. •Basit aktarım için kayış tahriklidir. •Ayarlanabilir bıçak açıklığı, kesme işlevini optimize eder.
- "Düz yataklı" yerleşim bıçak ömrünü uzatır, bakım onarım maliyetlerinden tasarruf sağlar. •Bıçak ve elek değişim süresini minimize edecek şekilde tasarlanmıştır.

RASPER RS-2000 Series

Yıldız Rasper RS-2000 is a heavy-duty, multi-purpose grinder.

- Overload protection improves working efficiency. •Belt driven for simple transfer. •Adjustable blade clearance optimizes the cutting function.
- "Flat-bed" layout prolongs blade life and saves maintenance and repair costs. •It is designed to minimize blade and sieve replacement time.

RASPER Serisi Teknik özellikler tablosu / Technical Specifications

	YILDIZ RS -1600	YILDIZ RS -2000
Boyutlar (ExBxD) - Dimensions	3840 x 3540 x 4900 mm	3840 x 3940 x 4900 mm
Huni açıklığı(DxF) - Feeding Bunker (DxF)	1600 x 920 mm	2600 x 920 mm
Besleme yüksekliği (G) - Feed height (G)	3700 mm	3700 mm
Huni Kapasitesi - Feeding Bunker Capacity	1.7 m3	2,2 m3
Ağırlık - Weight	22.000 kg	28.500 kg

KESİM ÜNİTESİ - CUTTING UNIT

Uzunluk - Length	1600 mm	2000 mm
Dönüş Hızı - Rotation Speed	160 min-1	160 min-1
Bıçak Sayısı - Number of Knives	120	150
Giriş Ürünü Boyutu - Input Size	50 -150 mm	50 -150 mm
Çıkış Ürünü Boyutu - Output Size	0 - 27	0 - 27
Rotor Çapı - Rotor Diameter	φ 600	φ 600

SÜRÜCÜ ÜNİTESİ - DRIVE UNIT

Motor Gücü - Motor power	132 x 2 kw	160 x 2 kw
Sürücü Kontrol - Drive	PLC	PLC

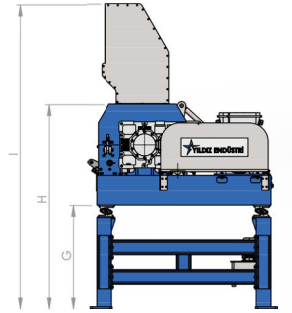
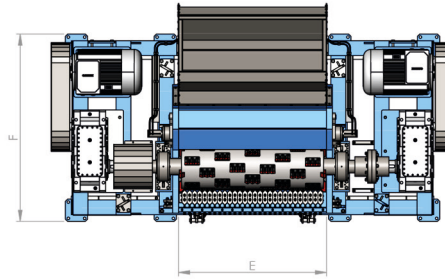
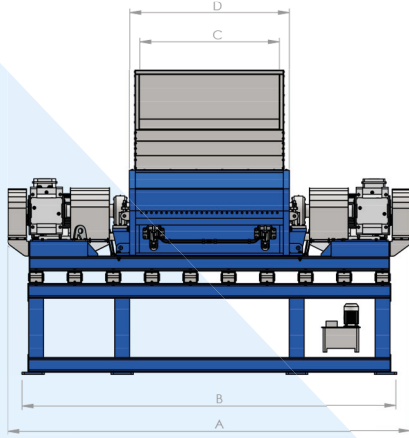

RASPER RS-2000 Serisi, Ön ve Arka Görünüm

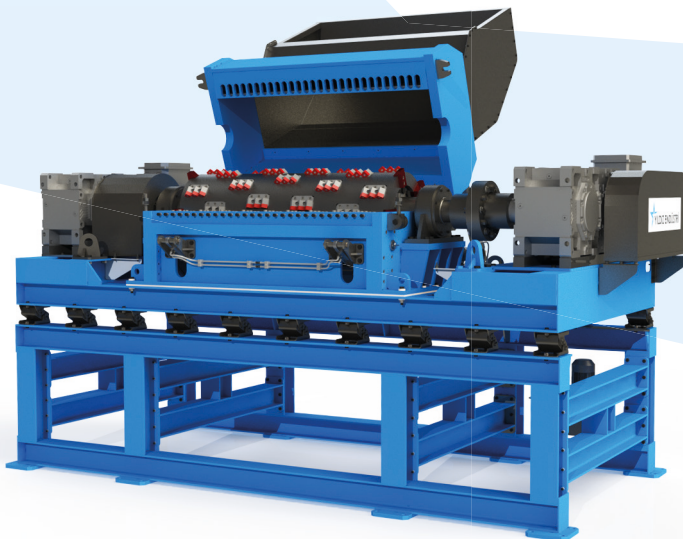

Rasper RS-2000 Serisi, Front & Rear View





RASPER RS-2000 Serisi

RASPER 2000 Serisi, Lastik Kırma makinesi çok amaçlı ağır hizmet şartlarında ve yüksek kapasiteli bir kırma sistemi olarak tasarlanmıştır.

RASPER 2000 Series, Tire Crushing Machine is designed as a multi-purpose heavy-duty crushing system with high capacity.

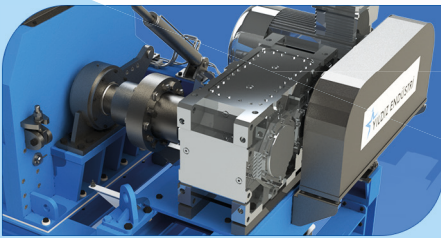
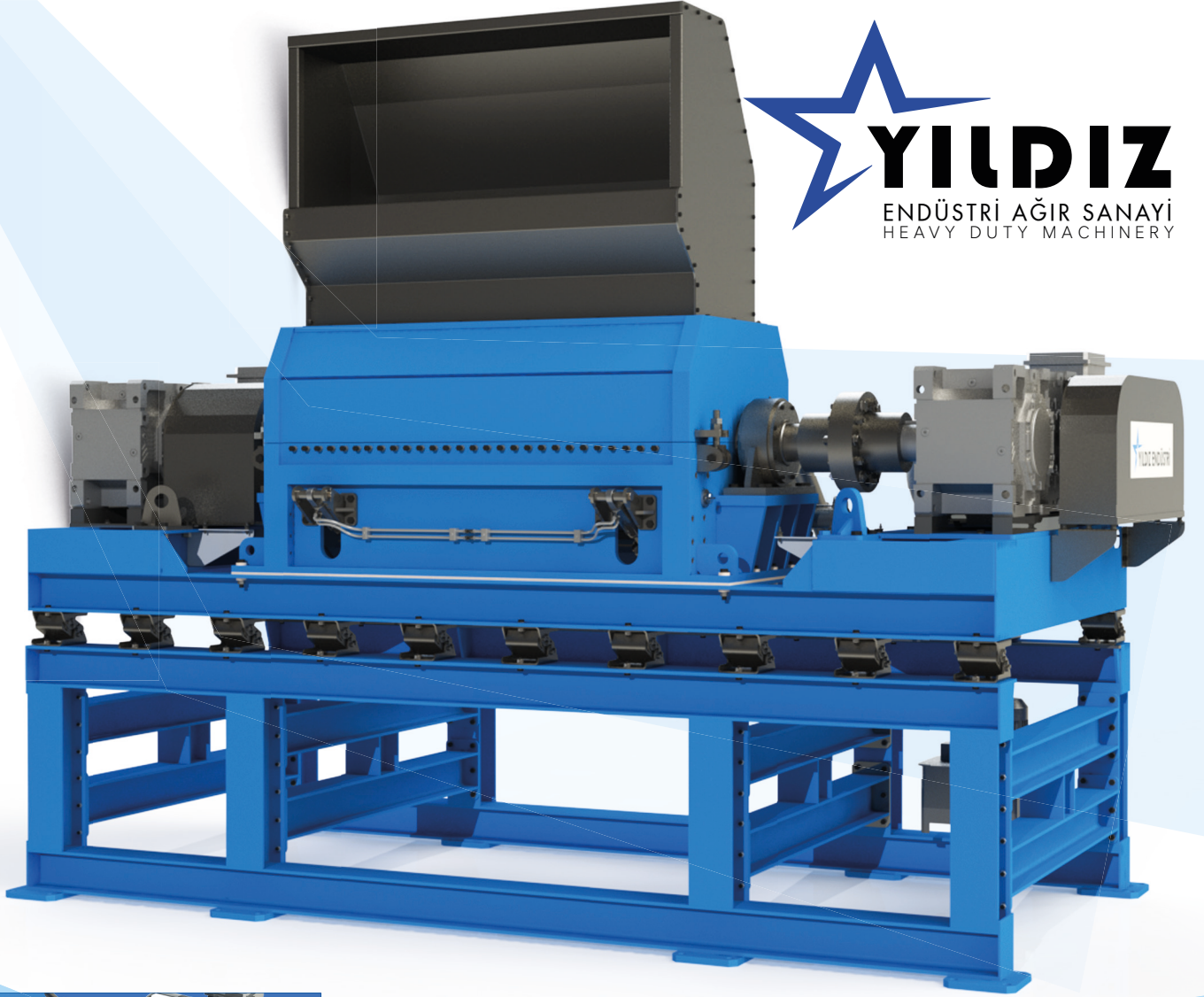

Redüktör Yapısı

Redüktör sarsıntı emici takozlar çalışma esnasında gövdeyi ve makineyi korur. Vibrasyon takozları çalışmasına engel olmadan sessiz çalışmasını

Gearbox

Shock absorbing wedges protect the body and the machine during operation. Vibration wedges ensure silent operation without interfering with its operation.

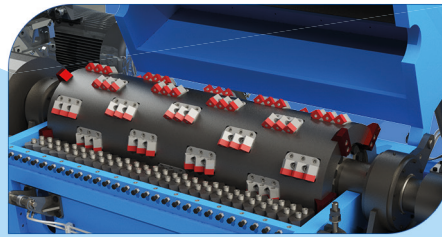

Rotor Bıçakları

V kanallarına yerleştirilen bıçaklar kesim kalitesini artırır. Kavisli tasarımıyla bıçakların 4 yüzü kullanılır. Sabit bıçak ile rotor bıçaklarının açısı kesim kalites sağlar.

Rotor Blades

Blades placed in V channels increase the cutting quality. With its curved design, 4 sides of the blades are used. The angle of the fixed blade and rotor blades ensures cutting quality

RASPER RS-2000 Series

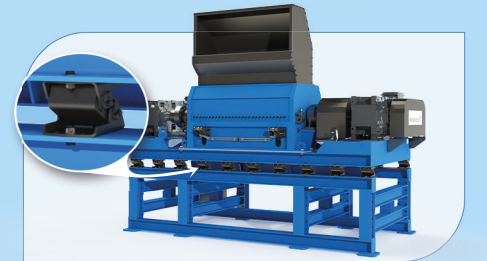

Sarsıntı Önleyici

Sarsıntı emici takoz özelliği ile çalışma esnasında yüksek sarsıntılara karşı gövdeyi ve makineyi korur ve vibrasyon takozları aerodinamik yapısına zarar vermeden makinenin da sessiz çalışmasını sağlar.

Anti Vibration

With its shock absorbing wedge feature, it protects the body and the machine against high vibrations during operation, and the vibration wedges ensure that the machine operates silently without damaging its aerodynamic structure.

YILDIZ RECYCLING TECHNOLOGIES



YILDIZ ENDÜSTRİ SAN. ve TİC.LTD.ŞTİ.

Tel. : +90 (232) 854 80 02 | +90 (232) 854 80 02 - +90 534 231 78 01

İTOB Organize Sanayi Bölgesi, 10025 Sokak No:15 Menderes - İZMİR / TURKEY
info@yildizendustri.com.tr sales@yildizendustri.com.tr | info@katanamakina.com.tr

